



## The Look of Wood Without the Work

NewTechWood UltraShield  
Decking, Siding, Lath, Railing

# CO-EXTRUSION

## No.1 ที่สุดแห่งนวัตกรรม

ไม้สังเคราะห์รุ่นเคลือบผิวพิเศษ  
ที่ถูกออกแบบมาเพื่อใช้งานภายนอกโดยเฉพาะ



“มั่นใจว่าเราเป็นที่ 1 แห่งไม้สังเคราะห์”

- มีสีให้เลือกมากที่สุด มากกว่า 19 สี
- รองรับงานติดตั้ง ครอบคลุม มากกว่า 9 Category
- ลายไม้ ที่ให้ความเป็นธรรมชาติมากที่สุด
- รับประกันสินค้ามากที่สุด นานถึง 25 ปี

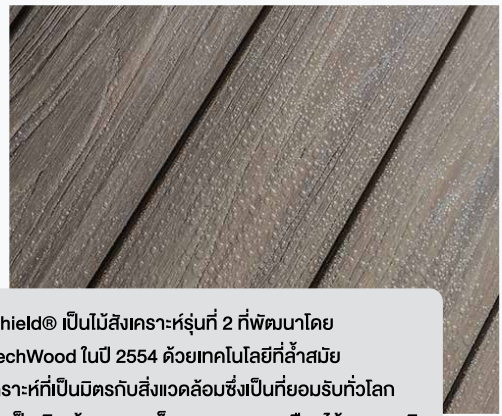

UltraShield® เป็นไม้สังเคราะห์รุ่นที่ 2 ที่พัฒนาโดย NewTechWood ในปี 2554 ด้วยเทคโนโลยีล้ำสมัย ไม้สังเคราะห์ที่เป็นมิตรกับสิ่งแวดล้อมซึ่งเป็นที่ยอมรับทั่วโลก ในความเป็นเลิศ ด้านความแข็งแรง สวยงามเหมือนไม้ธรรมชาติ และมีสีให้เลือกหลากหลาย



ลายไม้สวยเหมือนไม้ธรรมชาติ



## What's Co-Extrusion

กระบวนการขึ้นรูปผลิตภัณฑ์ในอุตสาหกรรมพลาสติกรวมถึงผลิตภัณฑ์ไม้สังเคราะห์ ซึ่ง Co-Extrusion เป็นกระบวนการที่มีการวิจัยและพัฒนา มาจาก Extrusion Process เพื่อให้ได้ผลิตภัณฑ์ที่มีคุณภาพดีมากยิ่งขึ้น

Co-Extrusion Process ในการผลิตไม้สังเคราะห์ เป็นผลิตภัณฑ์ที่ใช้ 2 กระบวนการร่วมกัน เพื่อรีดแผ่นไม้ให้เป็นแผ่นเดียวกัน รวมถึงมีการเคลือบป้องกัน แบบ 360° อีกด้วย ซึ่ง 2 กระบวนการที่ว่ามันก็คือ

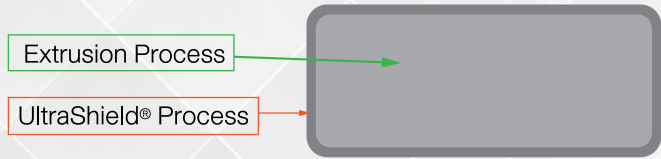

## Why UltraShield

UltraShield Co-Extrusion เป็นการใช้ Virgin Material เป็นพลาสติกใหม่ เคลือบชั้นไม้แบบ 360 องศา กระบวนการนี้พัฒนาขึ้นเพื่อยืดอายุการใช้งานของผลิตภัณฑ์ ป้องกันการซึมผ่านของของเหลว เช่น น้ำ กาแฟ เครื่องดื่มต่าง ๆ หรือซ็อกโกแลต และยังพัฒนาขึ้นเพื่อป้องกันรอยขีดข่วน ทนแดด สีไม่ซีดจางอีกด้วย



UltraShield™ by NewTechWood

# สัณผัสของไม้จริง

แลกมาด้วยมูลค่าที่สูงกว่าที่คุณคิด



สวยเหมือนไม้ธรรมชาติ  
“สัมผัสธรรมชาติได้ในบ้านคุณ”

- ไม้จริงมีราคาแพง ต้นทุนในการบำรุงรักษาในระยะยาวค่อนข้างสูง
- พื้นไม้จริงส่วนใหญ่ต้องเคลือบด้วยสารเคมีอันตรายเพื่อให้มีคุณสมบัติกันน้ำและป้องกันรอยเปื้อน
- ผนังไม้จริงส่วนใหญ่ต้องเสียเงินทาสีกับใหม่อยู่เสมอ ทุกๆ 2-3 ปี
- รั้วไม้ต้องได้รับการซ่อมแซมอย่างต่อเนื่อง และใช้เวลาในการทาสีเพื่อรักษาเนื้อไม้ให้คงทนอยู่ตลอด
- การใช้ไม้จริงเพิ่มต้นทุนในการปรับปรุง รวมถึงการก่อสร้างบ้านใหม่
- เวลาสำหรับครอบครัวของคุณน้อยลงเนื่องจากต้องเสียไปกับการดูแลรักษาไม้จริงตลอดการใช้งาน
- โลกของเราต้องทุกทรมานจากการตัดไม้มากขึ้น เพื่อตอบสนองความต้องการใช้ไม้จริง



ไม้สังเคราะห์ NewTechWood เลือกใช้วัสดุส่วนผสมในการผลิตมาจากพลาสติกรวมกับเส้นใยไม้ยางพารา ซึ่งเป็นวัตถุดิบจากธรรมชาติที่มีความหนาแน่นสูง เพื่อสร้างไม้สังเคราะห์มาทดแทนไม้จริง ซึ่งช่วยลดการปล่อยก๊าซเรือนกระจก อาจกล่าวได้ว่าไม้สังเคราะห์ NewTechWood ผลิตจากวัสดุรีไซเคิลมากถึง 95%

เมื่อคุณต้องการผิวสัมผัสแบบไม้จริงแต่ไม่อยากปวดหัวกับการดูแลรักษาที่จะตามมา ไม้สังเคราะห์ NewTechWood ช่วยคุณแก้ปัญหานี้ได้

ไม้สังเคราะห์ NewTechWood มีอายุการใช้งานที่ยาวนาน บำรุงรักษาง่าย อีกทั้งวัสดุรีไซเคิลที่นำมาใช้สามารถสร้างสรรค์ไม้สังเคราะห์ที่ดูเป็นธรรมชาติ และไม่ต้องต้องการการดูแลที่ยุ่งยากเหมือนไม้จริง

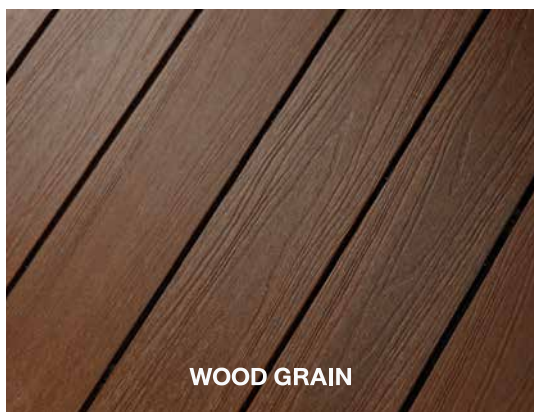

WOOD GRAIN

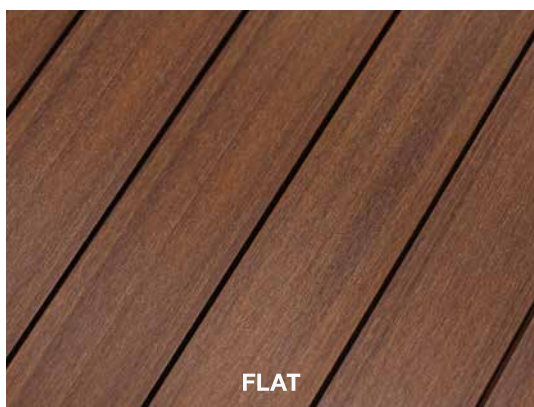

FLAT

## UltraShield® Naturale™

การจดสิทธิบัตร **Naturale™** ซึ่งเป็นลิขสิทธิ์ของ NewTechWood เพื่อผลิตไม้สังเคราะห์ที่มีผิวสัมผัสเหมือนไม้จริง ติดตั้งง่าย ปลอดภัย และตอบโจทย์การใช้งาน ไม่เพียงเท่านั้น NewTechWood ยังพิสูจน์ได้ถึง ความแข็งแรงทนทาน อย่างที่คุณต้องการ มั่นใจได้ว่า สิทธิบัตร **Naturale™** สินค้าไม้สังเคราะห์ NewTechWood สวยงามเหมือนไม้จริง ที่ไม่สามารถเลียนแบบได้



# ไม้สังเคราะห์ NewTechWood

## ได้รับการตรวจสอบและรับรองมาตรฐาน จากองค์กรระดับโลกมากมาย



## THINK GREEN GO GREEN

### NewTechWood ผู้นำด้านไม้สังเคราะห์ คุณภาพมาตรฐานที่ได้รับการยอมรับในระดับโลก

ไม้สังเคราะห์ NewTechWood มุ่งมั่นที่จะสร้างสภาพแวดล้อมและสังคมสีเขียว สร้างสรรค์นวัตกรรม ลดปริมาณขยะพลาสติกเพิ่มคุณค่า ให้เกิดประโยชน์สูงสุด

95% ของผลิตภัณฑ์ ผลิตจาก ขวดพลาสติก และเส้นใยไม้แปรรูป ที่หลงเหลือจากการผลิตและการบริโภค นำมาเข้าสู่กระบวนการ Recycle ช่วยลดปริมาณขยะ ที่ปลายทางจะต้องอยู่ในหลุมฝังกลบรวันย่อยสลายโดยไร้ประโยชน์ และสร้างมลพิษให้สิ่งแวดล้อม โรงงานผลิตไม้สังเคราะห์ NewTechWood อยู่ในอุตสาหกรรมรีไซเคิลพลาสติกมานานกว่า 30 ปี ทำให้ในทุกๆเดือน เราช่วยลดปริมาณการฝังกลบขยะพลาสติกได้มากถึง 12,000,000 ปอนด์ ต่อเดือน พร้อมทั้งลดการใช้พลังงานให้น้อยที่สุด เพื่อส่งมอบคุณค่าและ ยกระดับคุณภาพชีวิตของผู้คน เพื่อความสุขที่ยั่งยืน ได้รับการรับรองมาตรฐาน 'Green Label Singapore'



THE INTERNATIONAL EPD SYSTEM

NewTechWood ผลิตภัณฑ์ที่ขับเคลื่อนด้วยการใช้วัสดุทดแทน มุ่งเน้นใช้วัสดุที่ไม่ทำลายสิ่งแวดล้อม และยังได้ระบบการรับรองมาตรฐาน ความเป็นมิตรต่อสิ่งแวดล้อมอย่างถูกต้องตามหลักการ Life Cycle Assessment (LCA) จาก EPD (Environmental Product Declaration)



**LEED**  
Leadership in Energy and Environmental Design

การก่อสร้างที่ยั่งยืน และมาตรฐานสากลที่เชื่อมั่นได้มากกว่า สอดคล้องตามมาตรฐานอาคารเขียวของ LEED "มาตรฐาน EPD เพียงรายเดียวในไทย กลุ่มไม้สังเคราะห์"

ผลิตภัณฑ์เพื่อ Green Building ที่ประหยัดพลังงาน ลดความร้อน Heat Island Reduction ตามมาตรฐานการประเมิน LEED (Leadership in Energy and Environmental Design) การออกแบบเพื่อความเป็นผู้นำทางด้านพลังงานและสิ่งแวดล้อม คือ ระบบที่ถูกนำมาใช้ประเมินมาตรฐานอาคารประหยัดพลังงานและเป็นมิตรต่อสิ่งแวดล้อม และเป็นระบบอาคารเขียวที่ถูกนำมาใช้ทั่วโลก โดยสภาอาคารสีเขียวสหรัฐอเมริกาหรือ U.S. Green Building Council (USGBC) ได้เป็นผู้กำหนดเกณฑ์ในการประเมินอาคารต่างๆ ทั้งในสหรัฐอเมริกาและนานาชาติทั่วโลก มานานกว่า 10 ปี



# Sustainability

We were green before green.



HQETM หรือ "High Quality Environmental standard" เป็นมาตรฐานระดับสากลที่พัฒนาในฝรั่งเศส มุ่งเน้นสร้างสิ่งปลูกสร้างที่มีคุณภาพและเป็นมิตรกับสิ่งแวดล้อม โดยการควบคุมทุกขั้นตอนของการก่อสร้าง ตั้งแต่การเลือกใช้วัสดุ การจัดการพลังงาน และการลดมลภาวะ HQETM ช่วยสนับสนุนการก่อสร้างที่ลดผลกระทบต่อสิ่งแวดล้อมและส่งเสริมคุณภาพชีวิตผู้ใช้อาคารให้มีสุขภาพดี ทำให้มาตรฐานนี้ได้รับการยอมรับอย่างแพร่หลาย ทั้งในยุโรปและในประเทศอื่น ๆ ทั่วโลก

## BREEAM®

BREEAM (Building Research Establishment Environmental Assessment Method) เป็นอีกหนึ่งมาตรฐานสากลที่ถูกนำมาใช้ประเมินอาคารตามเกณฑ์ต่างๆ เช่น การใช้พลังงาน น้ำ วัสดุ และสุขภาพของผู้ใช้งาน อาคารที่ได้รับการประเมินมาตรฐาน BREEAM ถือเป็นอาคารที่เน้นความยั่งยืน และคำนึงถึงผลกระทบต่อสิ่งแวดล้อมอย่างแท้จริง BREEAM ยังช่วยเพิ่มมูลค่าให้กับอาคารและสร้างภาพลักษณ์ที่ดีต่อองค์กรที่มีการดำเนินงานด้านความยั่งยืน



The WELL Building Standard เป็นมาตรฐานด้านสุขภาพที่พัฒนาโดย The International WELL Building Institute™ (IWBI) มุ่งเน้นส่งเสริมคุณภาพชีวิตของผู้ใช้อาคารในด้านสุขภาพและความเป็นอยู่ที่ดี WELL Building Standard ครอบคลุมปัจจัยต่างๆ เช่น อากาศ น้ำ โภชนาการ แสง การออกกำลังกาย และสภาวะการทำงานที่ดี WELL ได้รับการยอมรับทั่วโลกว่าเป็นมาตรฐานที่ช่วยยกระดับคุณภาพชีวิตของผู้คนในอาคารและช่วยเพิ่มผลผลิตของพนักงาน เป็นมาตรฐานที่เหมาะสมสำหรับการสร้างสังคมที่ยั่งยืนและการพัฒนาความสุขในชีวิตประจำวันของคุณ



NewTechWood

**ไม้สังเคราะห์ NewTechWood**

ไม้สังเคราะห์ที่ได้รับการยอมรับและนิยมใช้ทั่วโลก  
รับประกันสูงสุด 25 ปี สำหรับบ้านพักอาศัย



# DECKING

เทคโนโลยีการผลิตไม้ ด้วยนวัตกรรมใหม่  
ให้ผิวสัมผัส สวยงาม เหมือนไม้จริง  
ไม้ไม่บิดงอ ทนแดด ทนฝน สีไม่ซีดจาง

- สีสวยงามเหมือนไม้ธรรมชาติ
- ทนแดด ทนร้อนเหมาะกับสภาพอากาศประเทศไทย
- ทนฝน ไม่ซึมน้ำ ไม้ไม่บวม
- ไม้ไม่บิด ไม้โก่ง ยึดหดตัวน้อย
- หหมดปัญหาเรื่องปลวกและเห็ดรา
- ทำความสะอาดง่าย
- สีไม่ซีดจาง



โทนสีอ่อนอบอุ่น

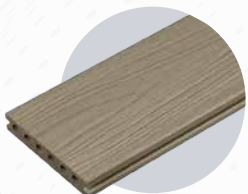

โทนสีเทา

**1**

**360° UltraShield Coating**

นวัตกรรมใหม่ล่าสุด ในการผลิต ไม้สังเคราะห์ ใช้เทคโนโลยีทางวิศวกรรม ชั้นสูง เคลือบป้องกันแบบ Ultra Protection สามารถทนทานต่อน้ำ ความชื้น เห็ดรา ความร้อน แสงระลอก และคราบเป็นขาง ๆ ได้เป็นอย่างดี

**2**

**High Density Core Board**

ชั้นแกนกลางของเนื้อไม้ ทำจากวัสดุรีไซเคิล ที่ได้รับการคัดสรรมาอย่างพิถีพิถัน ใยไม้เนื้อแข็ง และใยไม้เนื้ออ่อน ที่มีความแข็งแรง ทนทานมากขึ้น และที่สำคัญ วัสดุทั้งหมดสามารถนำกลับมารีไซเคิล ได้ 100%

**3**

**Wood Grain Natural Surface**

นวัตกรรมการผลิตแบบ UltraShield ไม้สังเคราะห์จะมีผิวสัมผัสและลวดลายเหมือนไม้ธรรมชาติ

**4**

**UV Coating (Block UV Ray)**

เคลือบผิวหน้าไม้ เพื่อป้องกันรังสี UV เพื่อให้อายุการใช้งานยาวนาน สีไม่ซีดจาง ทนต่อแสงแดด สามารถใช้งานภายนอกได้ดีมาก



The Ultimate World Class

**SOLID ไม้ตัน**  
**รับน้ำหนักได้มาก**

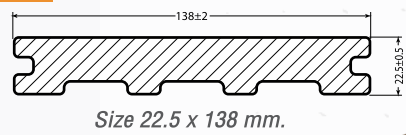

**กลมกลอง**  
**รับน้ำหนักได้ดีมาก**  
เหมาะกับงานทุกประเภท

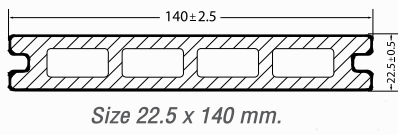
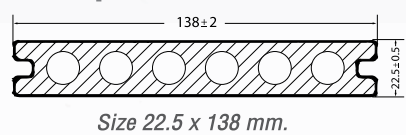

**ไม้พื้นสังเคราะห์นวัตกรรมใหม่**  
**เคลือบผิวพิเศษ รุ่นโคซี่**

สำหรับบ้านพักอาศัยโดยเฉพาะ

# UltraShield® Naturale™ Collection

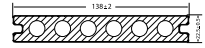

**SIZE** 22.5 x 138 mm.



*Exclusive Color*

**MAPLE**

CODE | W02



**MIRAGE GRAY**

CODE | W21



*Exclusive Color*

**SWEDISH RED**

CODE | W23



*Exclusive Color*

**ORANGE**

CODE | W29



*Exclusive Color*

**SKY BLUE**

CODE | W32



**WALNUT**

CODE | W38



**TEAK**

CODE | W39



**IPE**

CODE | W44



# UltraShield® Naturale™ Collection

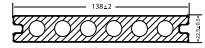

SIZE 22.5 x 138 mm.



**ANTIQUÉ**

CODE | W49



**STONE GRAY**

CODE | W50



*Exclusive Color*

**OAK**

CODE | W51



*Exclusive Color*

**SAND**

CODE | W57



*Exclusive Color*

**REDWOOD**

CODE | W80



*Exclusive Color*

**CEDAR**

CODE | W81



**RED CEDAR**

CODE | W82



*Exclusive Color*

**EBONY**

CODE | W87

# Decking Accessories

อุปกรณ์เสริมสำหรับการติดตั้งไม้พื้นสังเคราะห์ NewTechWood

ไม้พื้นสังเคราะห์ NewTechWood สามารถปรับตัวให้เข้ากับสภาพอากาศได้หลากหลาย ไม่ทำให้เกิดการบิดงอ ด้วยระบบคลิปล็อกที่ง่ายต่อการติดตั้งของเรา ที่ทำให้ไม้พื้นสังเคราะห์ NewTechWood ยืนทนไปอีกหลายปี

ติดตั้งครั้งเดียว ใช้ได้ยาวนานโดยไม่ต้องกังวล



T-CLIP A25



LOCKING CLIP A24



A26



End Caps (AEC)

ระบบคลิปล็อกของไม้พื้นสังเคราะห์ NewTechWood ทำให้การติดตั้งทำได้อย่างรวดเร็ว ยิ่งไปกว่านั้น ไม้พื้นสังเคราะห์ของเราได้รับการทดสอบและเป็นที่ยอมรับว่ามีอัตราการยืดหดขยายตัวต่ำกว่าไม้จริงมาก เมื่อเทียบกับสินค้าแบรนด์อื่นๆ ซึ่งช่วยลดการบิดเบี้ยวหรือความผิพี้ยนของแผ่นไม้ ทำให้มีอายุใช้งานยาวนาน และง่ายต่อการบำรุงรักษา

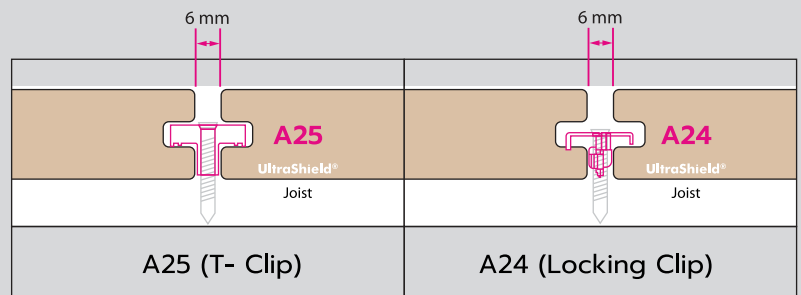

## Starter Clip

การติดตั้งไม้พื้นสังเคราะห์ NewTechWood แผ่นแรก ทำได้ง่าย โดยใช้คลิปล็อกของ NewTechWood สำหรับตงเหล็ก ติดตั้งได้ง่าย อายุการใช้งานยาวนาน หมดปัญหาเรื่องจุกจิกในการติดตั้งครั้งต่อไป

## End Caps (AEC)

ฝาปิดท้ายเหล่านี้เป็นตัวช่วยให้การปิดจบงานติดตั้งดูสวยสะอาดตา และเป็นธรรมชาติ ซึ่งรับประกันได้ว่าวัสดุที่ใช้ผลิตจะมีอายุการใช้งานที่ยาวนานเช่นกัน



## NewTechWood Repair Kit (A66)

ชุดซ่อมแซมเบื้องต้น ใช้เพื่อการปกปิด รอยขีดข่วน รุสกงู และรอยด่างอื่นๆ บนผิวไม้สังเคราะห์

ส่งชุดซ่อมแซมครอบคลุมทุกสีของผลิตภัณฑ์

ไม้สังเคราะห์ NewTechWood

เช่น WALNUT , TEAK , IPE , ANTIQUE , MERBAU

A66-38 WALNUT	A66-39 TEAK	A66-44 IPE
A66-49 ANTIQUE	A66-78 MERBAU	



## NewTechWood Composite Screws #410 (ACH)

สกรูสแตนเลสมาตรฐานอุตสาหกรรม แบบทำสำเร็จลงบนหัวสกรู เพื่อความเร็วและสวยงาม สามารถใช้ยิงลงบนไม้ปิดขอบสังเคราะห์ ทั้งงานพื้น ฝ้าผนัง ระแนง โดยไม่ต้องกลบสีกับบนหัวสกรู

ส่งสกรูสแตนเลสมาตรฐาน ครอบคลุมทุกสีของผลิตภัณฑ์

ไม้สังเคราะห์ NewTechWood

เช่น WALNUT, TEAK, ANTIQUE, RED CEDAR

## NewTechWood WF

แผ่นปิดขอบ สำหรับงานขนาดมาตรฐาน หน้ากว้าง 62 mm. มีสีให้เลือกตรงตามสีพื้นของผลิตภัณฑ์หลักที่คุณเลือกใช้ ด้วยเทคโนโลยี UltraShield Co-extrusion ที่ช่วยปกป้อง และยืดอายุการใช้งานเช่นเดียวกับผลิตภัณฑ์ ทั้งหมดของ NewTechWood มั่นใจได้ในคุณภาพ ความกลมกลืนของสี ที่เป็นธรรมชาติ ไม้ขีดจางและดูแลรักษาง่าย



WF39 TEAK



WF49 ANTIQUE



WF82 RED CEDAR



WF44 IPE



WF38 WALNUT

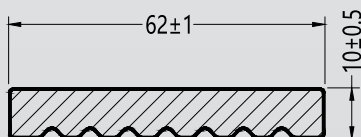

Size 10x62x2200mm.

\* All colors and patterns shown are for reference only.

# SIDING

## WOOD PLASTIC COMPOSITE

PRESENTED BY



NewTechWood

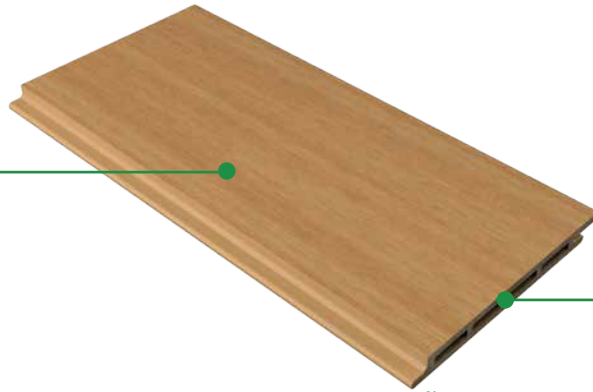

### แกนนอกเคลือบโพลีเมอร์

ในส่วนของแกนด้านนอกจะเป็นเกราะป้องกัน ใช้โพลีเมอร์ที่มีเทคโนโลยีทางวิศวกรรมขั้นสูง เพื่อให้แผ่นไม้ได้คุณสมบัติ Ultra Protection ซึ่งสามารถทนทานต่อน้ำ ความชื้น เชื้อรา ความร้อน แสงระลอก และคราบเข็มนต่างๆ ได้เป็นอย่างดี

### ชั้นแกนกลาง

เป็นส่วนของเนื้อไม้ ทำจากวัสดุรีไซเคิลที่ได้รับการคัดเลือกอย่างพิถีพิถัน ไม้เนื้อแข็ง และใยไม้เนื้ออ่อนที่มีความแข็งแรง ทนทานมากขึ้น และที่สำคัญ วัสดุทั้งหมดสามารถนำกลับมารีไซเคิล 100%



หุ้มด้วยโพลีเมอร์



หมดกังวลเรื่อง  
คำบำรุงรักษาระยะยาว



เห็ด รา ไม้ขึ้น



ใช้สำหรับงานภายนอกได้ดี  
เปียกน้ำได้ ไม้บวมน้ำ

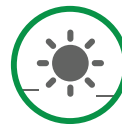

ทนทานต่อแสงแดดจ้า  
และรังสี UV สีไม่ซีดจาง



สวยเหมือนไม้ธรรมชาติ  
"สัมผัสธรรมชาติได้ในบ้านคุณ"



'Smart Flow'  
ระบบติดตั้ง  
รองรับทุกสภาพอากาศ

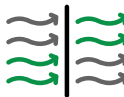

ระบายอากาศดีมาก  
ลดความชื้นสะสม



ไม้ไม่บิด ไม้โก่ง  
ไม้แตกหักง่าย



ปลวกไม่กินเนื้อไม้



ทนทานต่อ  
แรงกระแทก

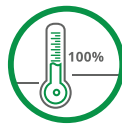

ทนทานต่อความร้อนได้ดีมาก



ไม่ต้องทาสี  
ตลอดอายุการใช้งาน



ระบบคลิปล็อก  
ป้องกันการเลื่อนของแผ่นไม้

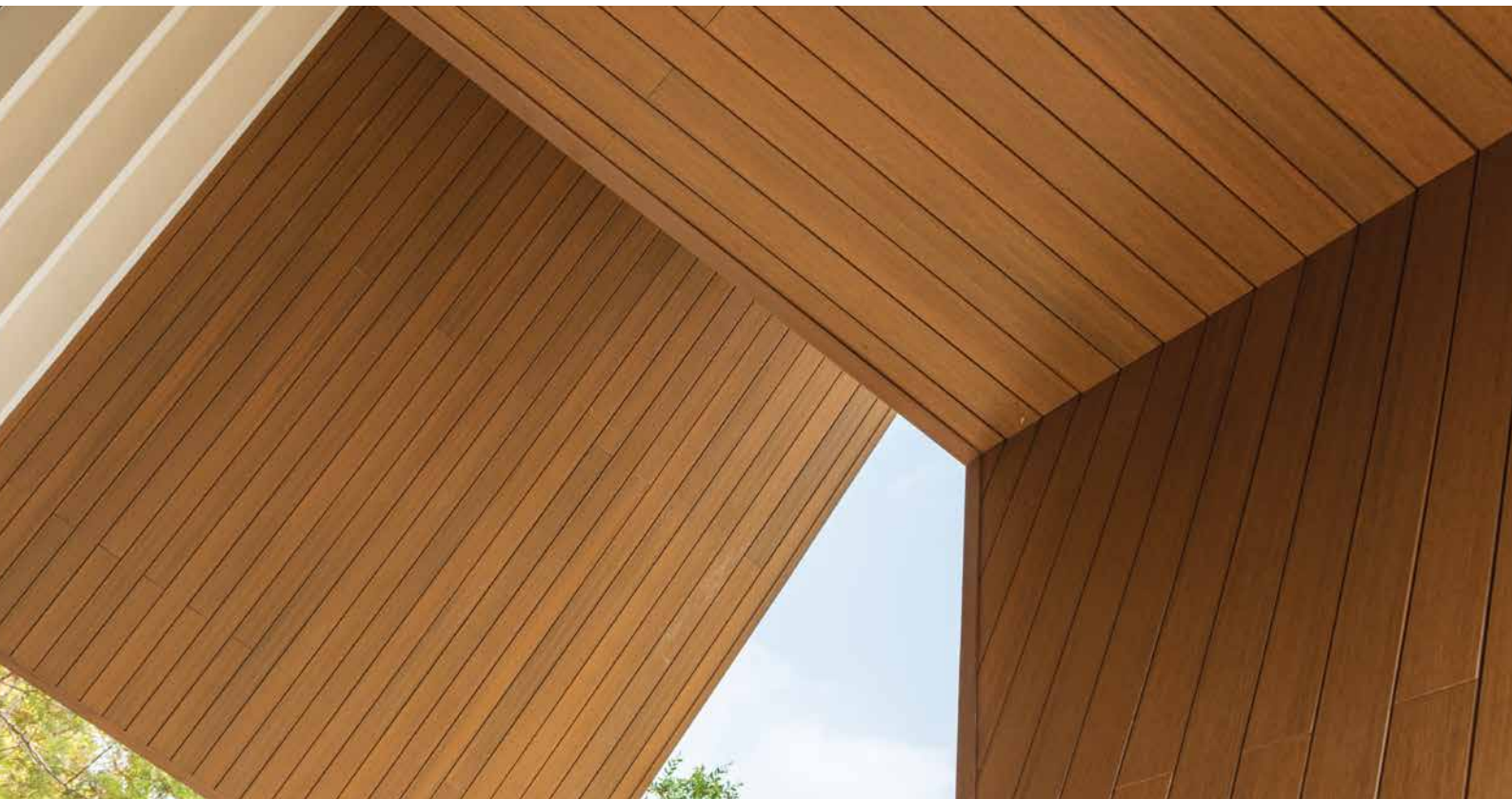

# GROOVE SIDING

UltraShield CO-EXTRUSION



## รุ่นเคลือบผิวพิเศษแบบ 360°

สำหรับใช้งานภายนอกโดยเฉพาะ

# ไม้ฝาและผนังสังเคราะห์ ชนิดลอน



### CL39-3 TEAK

Size	ERROR
WIDTH	$\pm 3\text{mm}$ 196.5 mm.
LENGTH	$\pm 1\text{cm}$ 2800 mm.
THICKNESS	$\pm 0.5\text{mm}$ 25 mm.

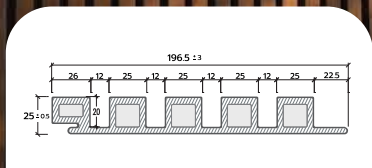

- ปิดเปลี่ยน ทุรหระ
- สวยเหมือนไม้ธรรมชาติ



### CL39-2 TEAK

Size	ERROR
WIDTH	$\pm 3\text{mm}$ 196.5 mm.
LENGTH	$\pm 1\text{cm}$ 2800 mm.
THICKNESS	$\pm 0.5\text{mm}$ 25 mm.

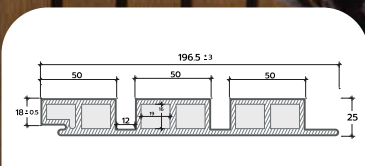

UltraShield®  
Co-extrusion Technology



# ไม้สังเคราะห์ นวัตกรรมใหม่ innovation

ไม้ฝาและผนังสังเคราะห์  
มีให้เลือก 2 ขนาด  
หน้ากว้าง 4 นิ้ว และ 6 นิ้ว

ผิวหน้าไม้ปิดเสี้ยน  
สี RED CEDAR

WCL82 Size 13x142x2800 mm  
WCE82 Size 13x117x2800 mm



สินค้ารักษ์โลก ได้รับการรับรองมาตรฐานระดับโลก ทั้งยุโรปและสหรัฐอเมริกา



สวยเหมือนไม้ธรรมชาติ  
"สัมผัสธรรมชาติได้ในบ้านคุณ"

# UltraShield® Naturale™ Collection

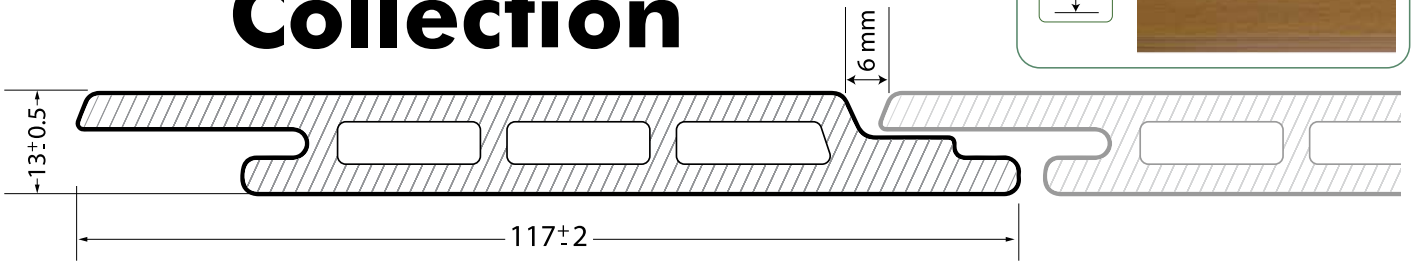

**SIZE** 13x117x2800mm.



**CODE** WCE02  
**COLOR** MAPLE



**CODE** WCE38  
**COLOR** WALNUT  
*(Made to order)*



**CODE** WCE21  
**COLOR** MIRAGE GRAY  
*(Made to order)*



**CODE** WCE39  
**COLOR** TEAK



**CODE** WCE44  
**COLOR** IPE  
*(Made to order)*



**CODE** WCE49  
**COLOR** ANTIQUE



**CODE** WCE51  
**COLOR** OAK  
*(Made to order)*



**CODE** WCE81  
**COLOR** CEDAR



**CODE** WCE82  
**COLOR** RED CEDAR

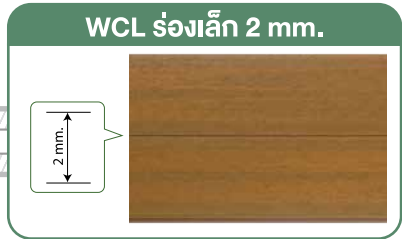
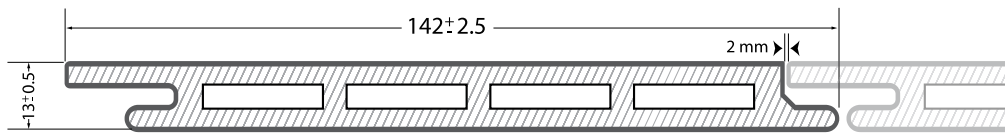

**SIZE** 13x142x2800mm.



**CODE** WCL02  
**COLOR** MAPLE  
 (Made to order)



**CODE** WCL21  
**COLOR** MIRAGE GRAY  
 (Made to order)



**CODE** WCL38  
**COLOR** WALNUT  
 (Made to order)



**CODE** WCL39  
**COLOR** TEAK



**CODE** WCL44  
**COLOR** IPE  
 (Made to order)



**CODE** WCL49  
**COLOR** ANTIQUE



**CODE** WCL51  
**COLOR** OAK  
 (Made to order)



**CODE** WCL81  
**COLOR** CEDAR  
 (Made to order)



**CODE** WCL82  
**COLOR** RED CEDAR

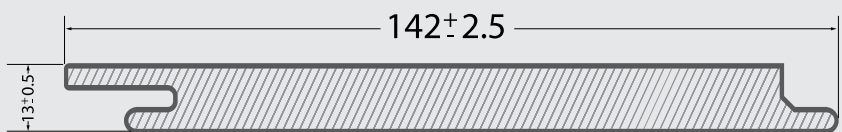

**CODE** WCL39-1  
**COLOR** TEAK (WOOD GRAIN)  
 (Made to order)



# UltraShield® Naturale™

## Collection

**SIZE**

25x196.5x2800mm.

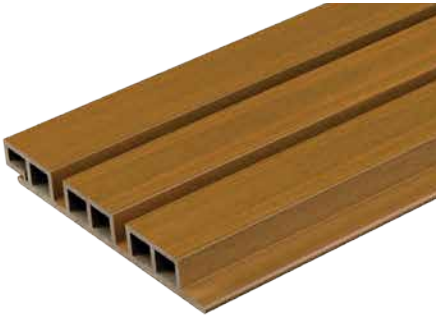
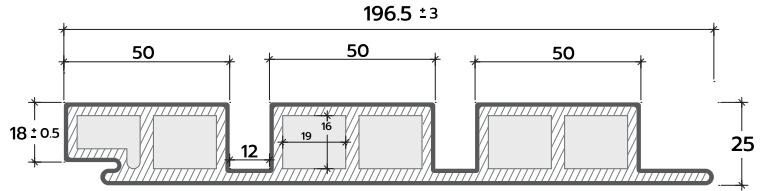

**CODE** CL39-2

**COLOR** TEAK

*Exclusive Color*



**CODE** CL49-2

**COLOR** ANTIQUE

(Made to order)

*Exclusive Color*



**CODE** CL82-2

**COLOR** RED CEDAR

(Made to order)

**SIZE**

25x196.5x2800mm.

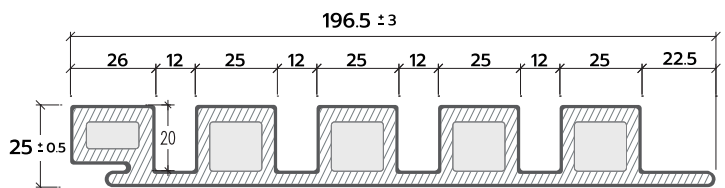

**CODE** CL39-3

**COLOR** TEAK

**CODE** CL49-3

**COLOR** ANTIQUE

**CODE** CL82-3

**COLOR** RED CEDAR

# Siding Accessories

อุปกรณ์เสริมสำหรับการติดตั้งไม้ผนังและฝ้าสังเคราะห์ NewTechWood

**Smart Clip ACL02** ช่วยยึดแผ่นไม้ผนังสังเคราะห์ NewTechWood ให้อยู่ในตำแหน่งโดยใช้ร่องของคลิป เพื่อลดความยุ่งยากในการติดตั้ง ทั้งยังทนต่อทุกสภาพอากาศ

**Smart Clip ACL02** ช่วยให้อากาศไหลเวียนระหว่างแผ่นไม้ เพื่อให้บ้านไม่อับชื้น ระบบคลิปของเรายังช่วยให้ไม้แต่ละแผ่นขยายและหดตัวได้ภายใต้สภาพอากาศที่แตกต่างกัน ป้องกันการบิดอัตรระหว่างแผ่นไม้ได้อย่างมีประสิทธิภาพ



Rubber Stopper  
MFG: ACL04  
Material: Rubber  
Size: 18 x 8 mm (0.70 x 0.31 in)



Smart Clip  
MFG: ACL02  
Material: Aluminum  
Size: 20 x 15 x 28 mm (0.78 x 0.59 x 1.10 in)



Starter Clip  
MFG: ACL01  
Material: Aluminum  
Size: 15 x 14.5 mm (0.59 x 0.57 in)



## All-Weather System Finishers

ระบบการจบงานไม้ฝาและผนังสังเคราะห์ NewTechWood ตัวจบงานที่พัฒนาให้ครอบคลุมทุกการใช้งาน เวดส์ที่ผลิตเป็นสีเดียวกับไม้ฝาและผนังสังเคราะห์ ช่วยให้คุณปรับแต่งฝาและผนังได้ตามรูปแบบอย่างมีประสิทธิภาพ

**F Trim** - ตัวปิดขอบ สำหรับเริ่มและจบงานไม้ฝาและผนังสังเคราะห์

**I Trim** - ตัวเชื่อม ใช้สำหรับเชื่อมต่อระหว่างไม้ 2 แผ่น ให้ดูเป็นระเบียบเรียบร้อย

**Outside corner trim** - ตัวเข้ามุม ใช้สำหรับเข้ามุมภายนอก

**Inside corner trim** - ตัวเข้ามุมด้านใน ใช้สำหรับเข้ามุมภายใน

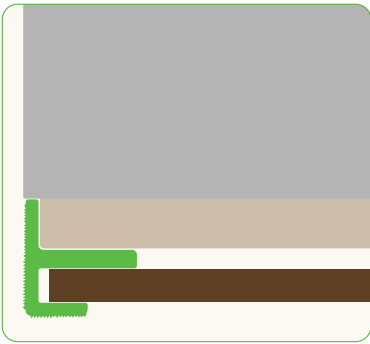

F Trim  
UE  
47 x 44 mm (1.8 x 1.7 in)

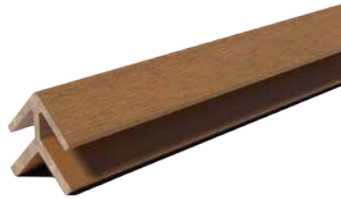
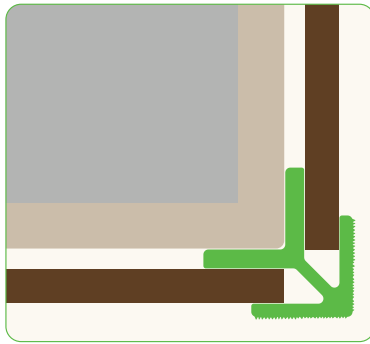

Outside Corner Trim  
UC  
59 x 59 mm (2.2 x 2.2 in)

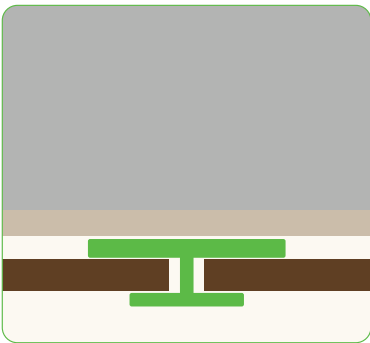

I Trim  
UJ  
79 x 27 mm (3.1 x 1.0 in)  
Made to Order

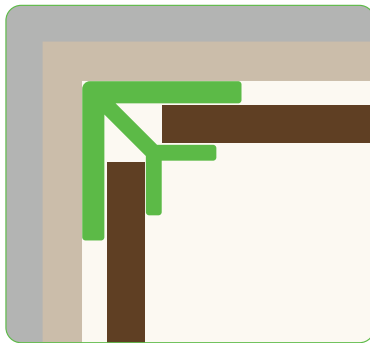

Inside Corner Trim  
UCI  
71.5 x 71.5 mm (2.8 x 2.8 in)  
Made to Order



# Siding, Fascia and Corner

รูปแบบการติดตั้งเช่นเดียวกับไม้ผนังสังเคราะห์ NewTechWood สามารถติดตั้งได้ทั้งแนวตั้งและแนวนอน  
เพิ่มมิติความสวยงามให้ผนังบ้านของคุณ



UE-1  
75.5 x 54 mm (2.9 x 2.1 in)

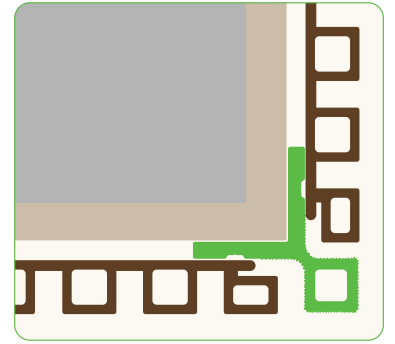

UC-1  
81.5 x 81.5 mm (3.2 x 3.2 in)

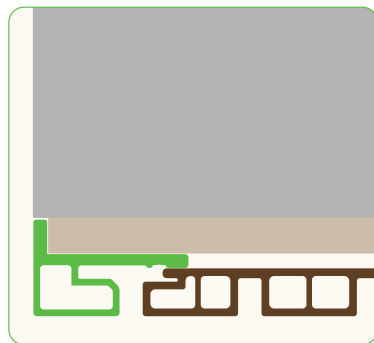

UE-2  
90 x 56 mm (3.5 x 2.2 in)

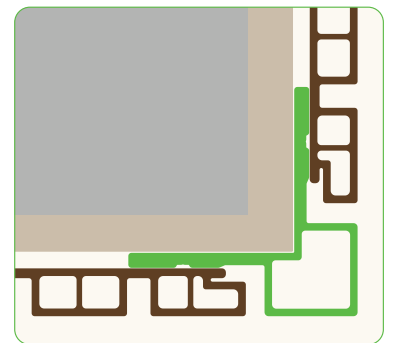

UC-2  
132 x 132 mm (5.1 x 5.1 in)

UltraShield® Naturale™

## Collection

### Other Siding Profile Options



WF-4  
80 x 15 mm (3.1 x 0.6 in)

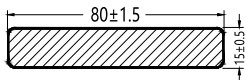

WF-3  
138 x 22.5 mm (5.5 x 0.9 in)

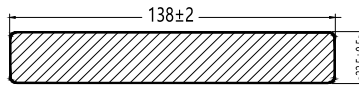

WF-5  
138 x 10 mm (5.5 x 0.4 in)

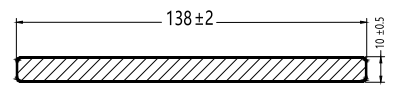

WF-1  
138 x 15 mm (5.5 x 0.6 in)

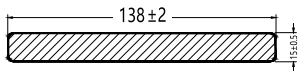

WF-S  
180 x 15 mm (7 x 0.6 in)

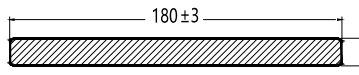

WF-2  
285 x 15 mm (11 x 0.6 in)

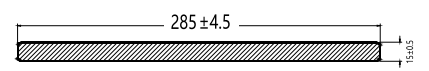

\*\*\* Made to order มีปริมาณขั้นต่ำในการผลิต



# HOLLOW LATH

## WOOD PLASTIC COMPOSITE

PRESENT BY

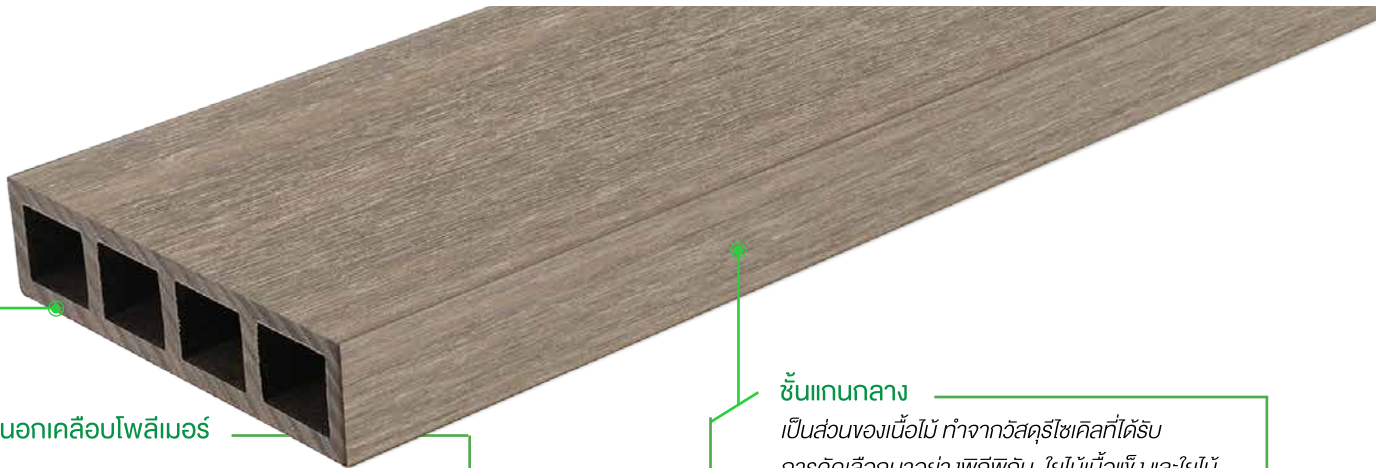

### แกนนอกเคลือบโพลีเมอร์

ในส่วนของแกนด้านนอกจะเป็นเกราะป้องกัน ใช้โพลีเมอร์ที่มีเทคโนโลยีทางวิศวกรรมขั้นสูง เพื่อให้แผ่นไม้ได้คุณสมบัติ Ultra Protection ซึ่งสามารถทนทานต่อน้ำ ความชื้น เชื้อรา ความร้อน แสงยูวี และคราบเปื้อนต่างๆ ได้เป็นอย่างดี

### ชั้นแกนกลาง

เป็นส่วนของเนื้อไม้ ทำจากวัสดุรีไซเคิลที่ได้รับ การคัดเลือกมาอย่างพิถีพิถัน ไม้เนื้อแข็ง และไม้เนื้ออ่อนที่มีความแข็งแรง ทนทานมากขึ้น และที่สำคัญ วัสดุทั้งหมดสามารถนำกลับมาใช้ใหม่ได้ 100%



UltraShield®  
เคลือบป้องกัน 360°



ปลอดภัยไร้รอยขีด



ป้องกันการเกิดเห็ดและรา



ใช้สำหรับภายนอกได้ดีมาก  
ทนฝน ไม้ซึมน้ำ

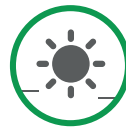

ทนทานต่อแสง UV  
สีไม่ซีดจาง



สวยงามเหมือนไม้ธรรมชาติ  
“สัมผัสธรรมชาติได้ในบ้านคุณ”



ติดตั้งง่าย



ไม้ไม่บวม ไม้ยัด  
ไม้หดตัว ไม้แตก



ไม่เป็นแหล่ง  
กำเนิดปลวก



ทนทานต่อล้อเลื่อน  
และแรงกระแทก

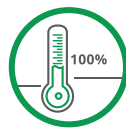

ทนทานต่อความร้อน



ไม่ต้องทาสี  
ตลอดอายุการใช้งาน



ติดตั้งด้วย  
ระบบเหล็กดาด



ติดตั้งด้วย  
ระบบคลิปประทก

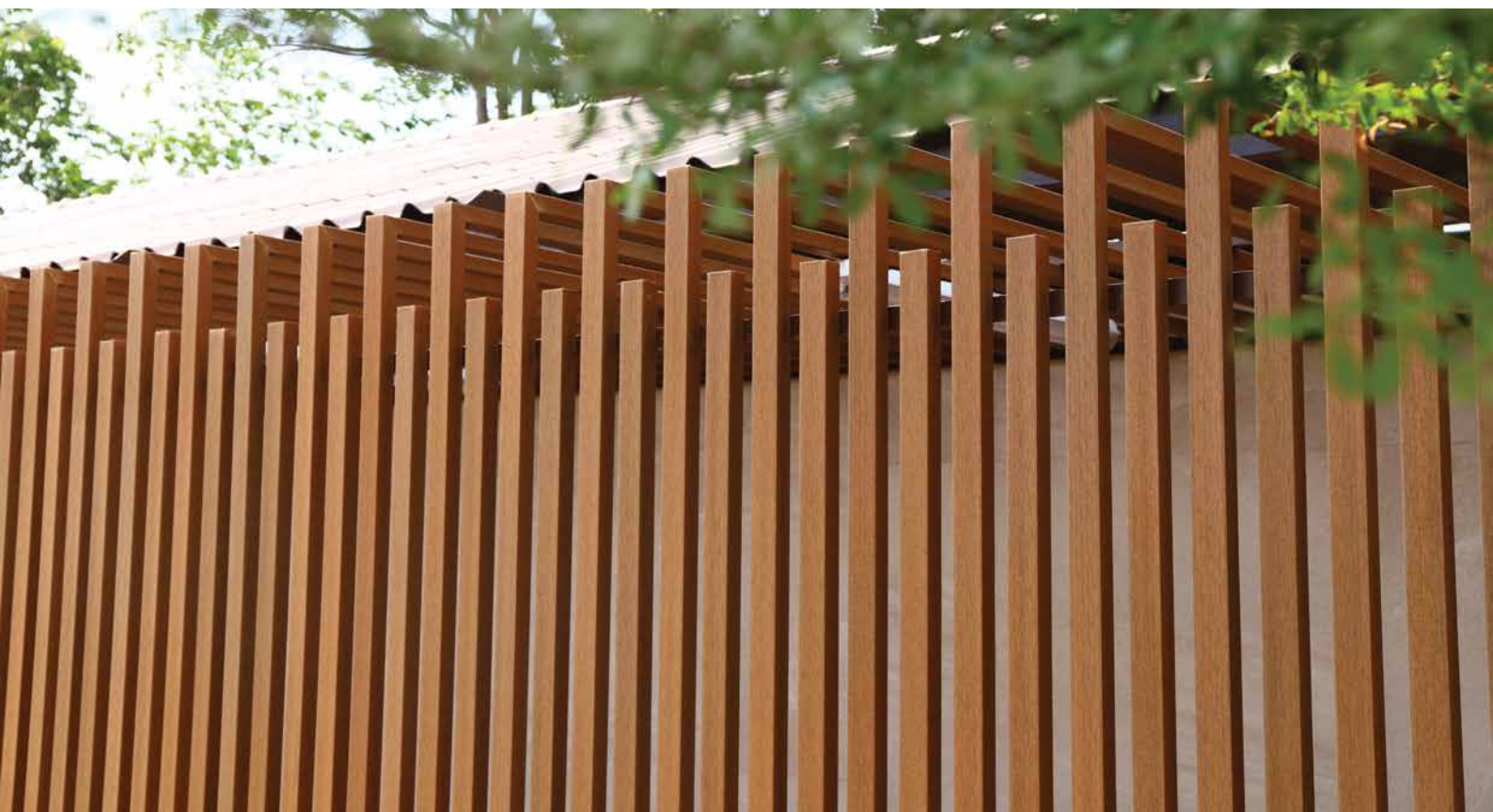

# UltraShield® Naturale™ Collection UHL-102



Size	ERROR	
WIDTH	+/- 1 mm.	56 mm.
LENGTH	+ 1 cm.	3000 mm.
THICKNESS	+/- 0.5mm.	30.5 mm.

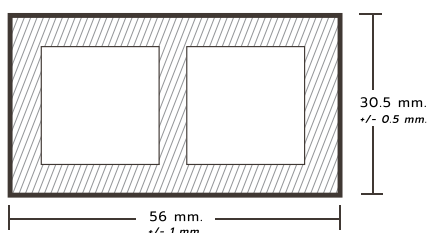

**CODE** UHL49-102

**COLOR** ANTIQUE



**CODE** UHL38-102

**COLOR** WALNUT



**CODE** UHL39-102

**COLOR** TEAK



**CODE** UHL82-102

**COLOR** RED CEDAR



**CODE** UHL02-102

**COLOR** MAPLE

(Made to Order)



**CODE** UHL44-102

**COLOR** IPE

(Made to Order)

# UltraShield® Naturale™ Collection UHL-104



Size	ERROR	
WIDTH	+/- 2 mm.	107.5 mm.
LENGTH	+ 1 cm.	3000 mm.
THICKNESS	+/- 0.5mm.	30.5 mm.

**CODE** UHL39-104

**COLOR** TEAK

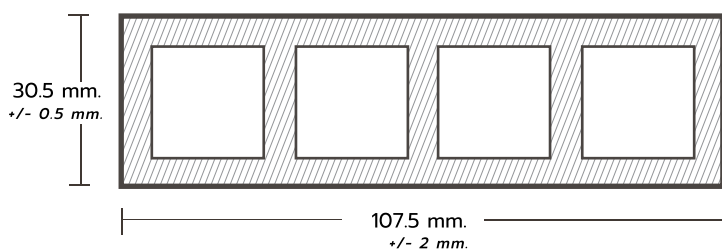

**CODE** UHL38-104

**COLOR** WALNUT



**CODE** UHL49-104

**COLOR** ANTIQUE



**CODE** UHL82-104

**COLOR** RED CEDAR



**CODE** UHL44-104

**COLOR** IPE

(Made to Order)



**CODE** UHL02-104

**COLOR** MAPLE

(Made to Order)



# UltraShield® Naturale™

## Collection

### UHL-202



**CODE** UHL38-202

**COLOR** WALNUT

Size	ERROR		
WIDTH	+/- 1 mm.	60	mm.
LENGTH	+ 1 cm.	3000	mm.
THICKNESS	+/- 0.5mm.	42	mm.

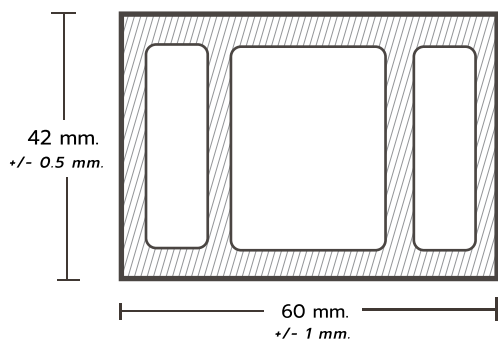

**CODE** UHL49-202

**COLOR** ANTIQUE

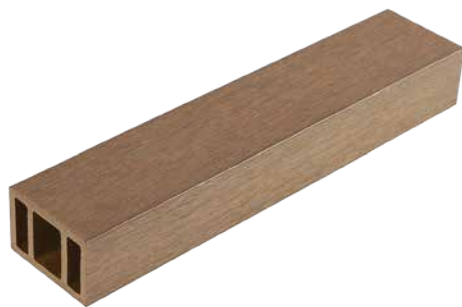

**CODE** UHL39-202

**COLOR** TEAK



**CODE** UHL82-202

**COLOR** RED CEDAR



**CODE** UHL44-202

**COLOR** IPE

(Made to Order)



**CODE** UHL02-202

**COLOR** MAPLE

(Made to Order)

# UltraShield® Naturale™ Collection UHL-204



Size		ERROR
WIDTH	$\pm 1.5$ mm.	100 mm.
LENGTH	+ 1 cm.	3000 mm.
THICKNESS	$\pm 1$ mm.	52 mm.

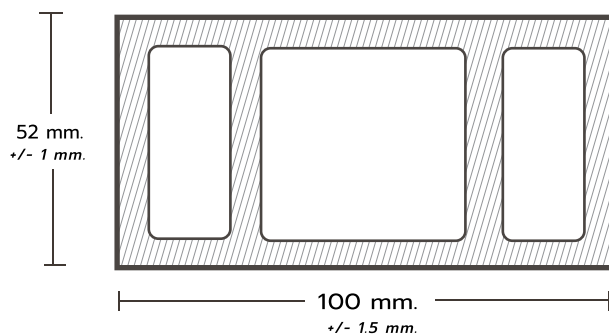

**CODE** UHL82-204

**COLOR** RED CEDAR



**CODE** UHL38-204

**COLOR** WALNUT



**CODE** UHL39-204

**COLOR** TEAK



**CODE** UHL49-204

**COLOR** ANTIQUE



**CODE** UHL44-204

**COLOR** IPE

(Made to Order)



**CODE** UHL02-204

**COLOR** MAPLE

(Made to Order)



NewTechWood

# Reference Projects

# ไม้สังเคราะห์ เคลือบผิวพิเศษ



สำหรับใช้งานภายนอกโดยเฉพาะ



# เหล็กตัว U

สำหรับงานติดตั้งระแนง

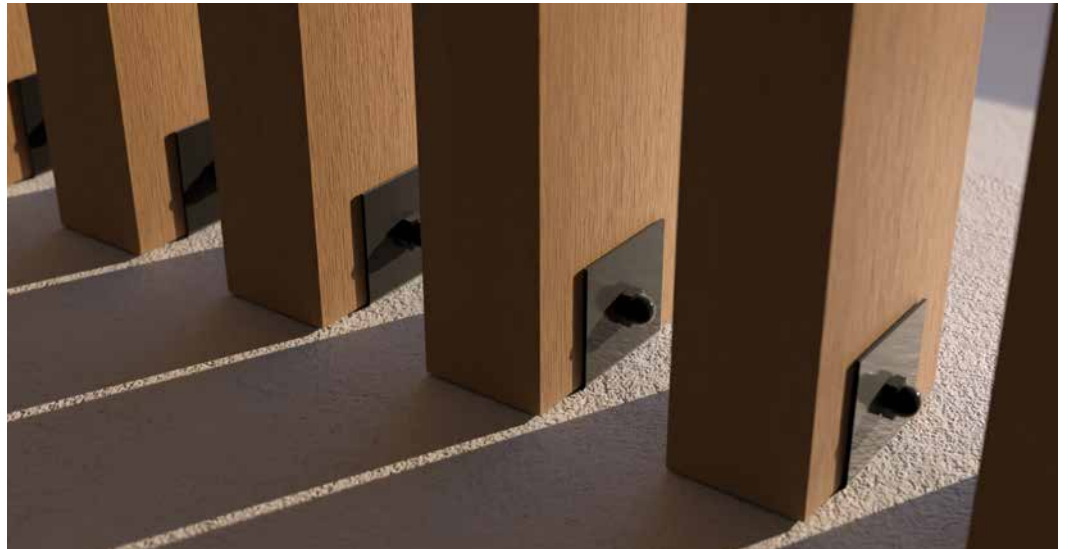

ติดตั้งง่าย รวดเร็ว ไม่ต้องคาดโครงสร้าง

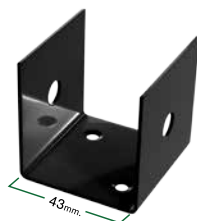

AU-202  
ขนาด 43 mm

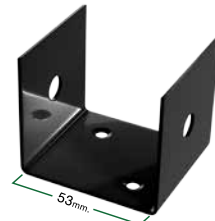

AU-204  
ขนาด 53 mm



A70  
สตัคกลีขยวสแตนเลส

A71  
น๊อตหัวทวง



**AUH-L**

คลิปประเภทแนวตั้ง  
แบบ Lock



**AUH-ML**

คลิปประเภทแนวตั้ง  
แบบ Move



**AUH-LT**

คลิปประเภทแนวนอน  
แบบ Lock



**AUH-MT**

คลิปประเภทแนวนอน  
แบบ Move

"คลิปประเภท" อุปกรณ์ที่ออกแบบมาเพื่อรองรับการติดตั้ง  
ไม้ระแนงสังเคราะห์โดยเฉพาะ รองรับการยึด หด และขยายตัว  
ของไม้ ได้อย่างมีประสิทธิภาพ วัสดุแข็งแรง ทนทาน ติดตั้งง่าย  
ช่วยให้การติดตั้งแบบซ่อนอุปกรณ์ ดูเรียบร้อยสวยงามมากขึ้น

\* All colors and patterns shown are for reference only.

## Accessories for installing laths

อุปกรณ์เสริมสำหรับการติดตั้งและตกแต่งไม้ระแนง  
NewTechWood

หากคุณต้องการงานออกแบบไม้สังเคราะห์ที่แปลกใหม่  
เรียบง่าย และสะอาดตา ไม้ระแนงสังเคราะห์ NewTechWood  
รุ่น UltraShield® ช่วยจัดการสัดส่วนให้บ้านของคุณ  
หมดปัญหาค่าบำรุงรักษาที่จะตามมาในอนาคต



**UEC** Endcaps

ใช้สำหรับปิดเก็บงานหัวท้ายไม้ระแนงสังเคราะห์  
ขนาดต่างๆ



**A-35** 1 นิ้ว

**A-46** 2 นิ้ว

เหล็กเข้ามุม ใช้เชื่อมต่อ  
ระหว่างไม้ระแนง และส่วนตกแต่ง

# HYBRID COMPOSITE RAILING

## ราวบันไดไม้สังเคราะห์ NewTechWood

ชุดราวบันไดไม้สังเคราะห์ NewTechWood ที่จะช่วยเติมเต็มความสมบูรณ์แบบให้สวนหลังบ้านคุณ ด้วยระบบการติดตั้งสำเร็จรูป ที่ช่วยให้ติดตั้งง่าย แต่ยังคงความแข็งแรง ปลอดภัย ได้มาตรฐาน

ด้วยเทคโนโลยี UltraShield Co-extrusion ทำให้มั่นใจได้ถึงความทนทาน อายุการใช้งานยาวนาน ใช้ได้ทุกสภาพอากาศ

มี 4 สีให้เลือก ได้แก่ EBONY, TEAK, WALNUT, MIRAGE GRAY

ซึ่งเป็นเอกลักษณ์เฉพาะของเนื้อไม้ธรรมชาติของ NewTechWood เท่านั้น

ผลิตภัณฑ์ของ NewTechWood ทั้งหมดมั่นใจได้ในคุณภาพและความกลมกลืนของสีสันทันทีเป็นธรรมชาติ ระบบการติดตั้งที่ผ่านการทดสอบและได้รับการจดสิทธิบัตรรับรอง





## Railing Components

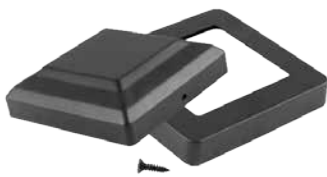

Metal Cap & Skirt



Foot Block



Railing Brackets and Accessories



Top Rail with Metal Insert



Baluster



Post with Metal Insert  
PK39



## K.S. WOOD Co., Ltd.

Address : 398 Rama 2 Rd. Samaedum  
Bangkhuntien Bangkok 10150, Thailand

 [kswood.thailand](https://www.facebook.com/kswood.thailand)  [@kswood](https://line.me/tv/@kswood)  [@kswoodthailand](https://www.instagram.com/kswoodthailand)

Hotline : +66 9 5878 6710  
Tel : +66 2 408 3816  
Fax : +66 2 408 3817  
E-mail : [sales@kswood.com](mailto:sales@kswood.com)  
Website : [www.kswood.com](http://www.kswood.com)

